

MONTAGEHANDLEIDING



Sjithouse Furniture[®]
by Thebalux



BADKAMERMEUBELN

Sparkling bathroom furniture



Gefeliciteerd met de aankoop van uw toiletmeubel, u heeft gekozen voor een toiletmeubel van zeer hoge kwaliteit, verwerkt met de beste materialen.

GARANTIEBEPALINGEN EN ONDERHOUDSVOORSCHRIFTEN

- Thebalux B.V. te Zutphen geeft op de door haar geleverde Sijthouse Furniture 2 jaar garantie op productiefouten. Gebruikersfouten vallen buiten de garantieverplichting.
- Elektrotechnische onderdelen: 1 jaar garantie (transformator/converter/ TL lampen etc.).
- LED verlichting: 2 jaar garantie.
- Wastafelbladen: 2 jaar garantie van toepassing, mits de watertemperatuur 65° C niet overschrijdt en de wastafel juist is onderhouden.
- Spiegels: 2 jaar garantie op spiegels. Weervorming/aanslag valt niet onder de garantie omdat dit ontstaat door invloed van buitenaf.

Elk artikel wordt grondig gecontroleerd. Bij verkeerd of onvoldoende onderhoud/montage vervalt de garantie op uw meubel. Om dit te voorkomen willen wij u de volgende gebruiksvoorschriften en schoonmaakvoorschriften geven. De garantieperiode gaat in op de dag van levering en vervalt bij:

- Niet voldoende geventileerde ruimtes
- Lekkages
- Verkeerde montage
- Geen of onjuist onderhoud
- Indien onvoldoende medewerking wordt verleend om een servicemelding op te kunnen lossen
- Het meubel moet spatwaterdicht hangen
- Bij oneigenlijke aanpassingen en toevoegingen aan onze producten

GARANTIEBEPALINGEN:

1. Controleer voor het plaatsen van het meubel deze op eventuele gebreken of fouten. Fouten of gebreken dienen bij uw sanitair-dealer gemeld te worden alvorens te monteren. Gemonteerd is geaccepteerd.
- 2.. Zorg voor goede mechanische ventilatie in de ruimte. De ventilator moet over voldoende capaciteit beschikken voor de ruimte. Onvoldoende/onjuiste ventilatie kan zorgen voor opzwellen van het meubel. Opzwellen valt niet onder garantie.
3. Laat nooit vochtige handdoeken of washandjes over geopende deuren en laden hangen of langs het wastafelblad omdat dit kan zorgen voor opzwellen van het meubel. Opzwellen valt niet onder garantie.
4. De maximum watertemperatuur voor het wastafelblad is 65° graden Celsius. Controleer hiervoor uw ingestelde keteltemperatuur.
5. Laat de elektra altijd aansluiten door een erkende elektromonteur.
6. Indien het meubel vochtig is na gebruik van de ruimte dan dient u het af te drogen. Dit om opzwellen van het meubel te voorkomen. Opzwellen valt niet onder garantie.
7. Verwering langs de randen van spiegels ontstaat door een invloed van buitenaf, niet door het product zelf. Verwering valt niet onder garantie.
8. Zorg ervoor dat er gekit is tussen de wastafel/afdekbladen en de zijkant van de onderkast. Indien de kast opgezwollen is en het is niet gekit dan valt het opzwellen buiten de garantie.
9. Kleur- en tintafwijkingen geven geen recht op reclamatie.



SCHOONMAAK VOORSCHRIFTEN:

1. De meubelonderdelen kunnen het beste schoongemaakt worden met een vochtige maar niet te natte doek of zachte spons. Let op dat er geen vochtigheid achterblijft, zo nodig na wrijven met een droge doek.

2. Gebruik geen agressieve schoonmaakmiddelen of schuurmiddelen. Een huishoudelijk reinigingsmiddel (allesreiniger) volstaat. Mocht u toch hardnekkige verontreinigingen hebben dan kunt u warm water en een niet-agressieve zeepsoort gebruiken. Let op met gebruik tandpasta en scheerschuim.

3. Hoewel spiegels doorgaans eenvoudig en gemakkelijk schoon te maken zijn, is het nodig een aantal voorzorgen te nemen om een gelijkmatige reflectie te behouden. De veiligste manier om een spiegel schoon te maken is om een schone doek met lauw water of een speciaal schoonmaakproduct voor spiegels te gebruiken. Zorg dat de randen perfect droog zijn na de schoonmaakbeurt. Zo kunnen geen schoonmaakresidu's of vochtigheid achterblijven op de zijkanten of de achterkant die schade kunnen veroorzaken. Verstuij nooit rechtstreeks een schoonmaakproduct op de spiegel. Maak een zuivere doek eerst nat en wrijf dan over de spiegelzijde. Gebruik nooit zure, alkalische of schurende producten. Deze tasten de randen en de voor- en achterzijde van de spiegel aan. Gebruik nooit schoonmaakproducten met veel ammoniak.

4. Gebruik bij kalkaanslag schoonmaakazijn. Laat dit een nacht in de keramische wastafel staan en maak het daarna weer schoon met een allesreiniger. Schoonmaken met een gewoon, vloeibaar reinigingsmiddel. Reinigingsmiddel dat schuurmiddel bevat mag niet gebruikt worden. Kijk voor meer informatie over onderhoud van wastafelbladen verder op in deze montagehandleiding.











Indien het meubel niet conform voorschriften wordt onderhouden komt de garantie te vervallen. Schade welke ontstaat door een verkeerd gebruik valt niet binnen de garantieverplichting van Thebalux. Ondanks de grote zorg besteed aan het meubel verzoeken wij u het meubel goed na te kijken alvorens te installeren.

INDIEN U GEBREKEN CONSTATEERT AAN HET MEUBEL, DEZE MELDEN AAN UW SANITAIR-DEALER ALVORENS TE MONTEREN. VOOR AFGEMONTEERDE MEUBELEN GELDT: GEMONTEERD IS GEACCEPTEERD!

Wij raden u aan om uw toiletmeubel door een erkende installateur te laten plaatsen.



BENODIGDE GEREEDSCHAPPEN

Icoon	Beschrijving
	Boormachine
	Schroevendraaier pozi drive 2
	Waterpas
	Potlood
	Meetlat/rolmaat
	Waterpomptang
	Hamer
	Kit/Kitpistool
	Lijmtang
	Moersleutel maten 10/17
	Haakse schroevendraaier



MAATTABEL AFVOERGATEN

Mocht u een set hebben samengesteld met een afdekblad, dan ziet u hieronder enkele opties voor posities van de afvoergaten in het afdekblad. De afvoergaten hebben een diameter van 70mm. Bij de afdekbladen Rocky zijn de afvoergaten voorbereid. Bij de afdekbladen HPL dient u zelf de gaten te boren.

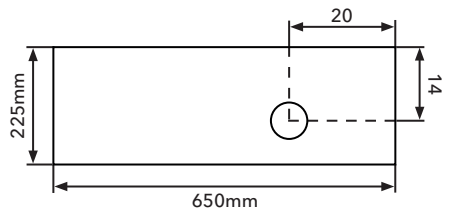
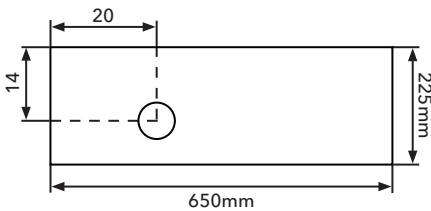
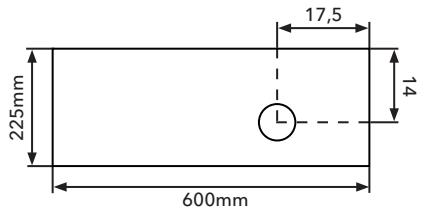
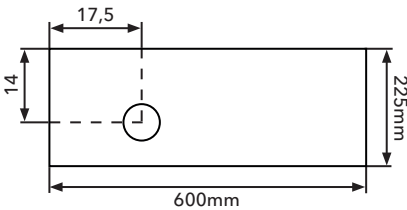
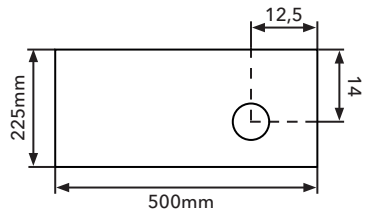
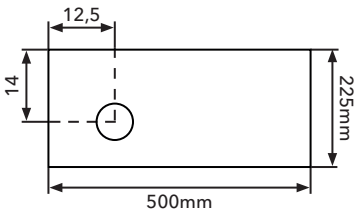
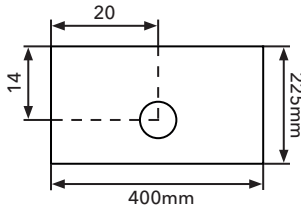
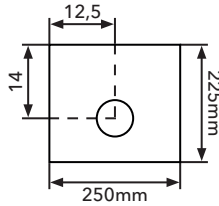



MONTAGE SETS MET FRAME (1/2)



MONTAGE FRAME

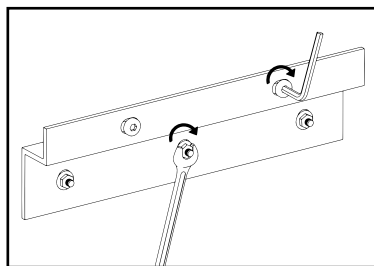

De standaardhoogte voor de bovenkant van de wastafel is 90 cm en voor de opbouwkom is 95 cm.

Meet de boorgaten uit voor de framebeugel, verzeker u ervan dat water en afvoer op de juiste plaats zijn aangebracht.

Op de framebeugel komt het frame te hangen. Boor de gaten voor de framebeugel in de muur.

Bij het frame worden keilbouten geleverd. Draai de moer en de ringen van de bout af. Druk de keilbout in de muur. Plaats de beugel over de bouten.

Plaats de ringen over de bout en draai daarna de moer aan met een moersleutel. Zorg ervoor dat het frame waterpas hangt.

MONTAGE STEUN MET (HANDDOEKHOUDER)

Zodra het frame exact waterpas gesteld is tekent u de montagepunten af van de steun (met handdoekhouder).

Boor de gaten voor de steun en plaats de pluggen. Monteer de steun aan de wand.

Met de stelschroef op de steun is het topblad nog te ondersteunen en waterpas te stellen.

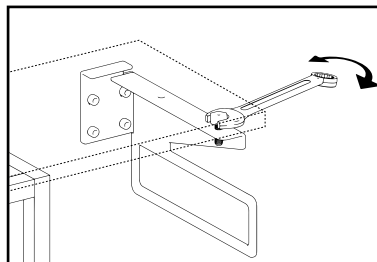



MONTAGE TOPBLAD OP FRAME

In het topblad dient u zelf de gaten te boren voor de afvoer en/of kraan. Het gat is eenvoudig te boren met een gatenzaag. Gebruik hiervoor de maattabel voor het afvoergat op pagina 4.

Het gat voor een kraan, indien de kraan op het topblad gemonteerd wordt, dient u ten alle tijden zelf uit te meten en te boren.

Dit is afhankelijk van keuze in model/type kraan en de doorsnede maat van de opbouwkom.

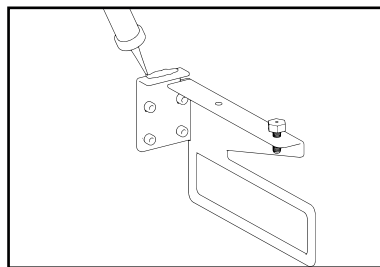
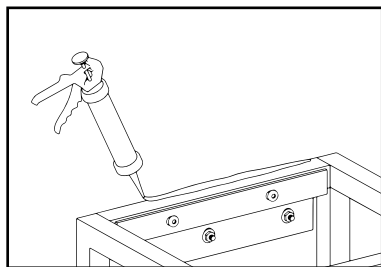

Om het topblad te fixeren dient er een kitstreep aangebracht te worden bovenop het frame. Dit dient gedaan te worden op de achterzijde van het frame.

Mocht een steun (met handdoekhouder) aanwezig zijn dan kan op de bovenste rand van de steun ook een kitstreep aangebracht worden. **Let op, enkel op de omgebogen rand bij de muur. Niet op het gedeelte waar de stelschroef in zit.**

MONTAGE OPBOUWKOM OP TOPBLAD

De opbouwkommen dienen gekit te worden op het afdekblad. De afvoer wordt door het afdekblad heen aangesloten tegen de opbouwkom aan. De afvoer wordt niet gebruikt om de opbouwkom vast te zetten op het afdekblad.

MONTAGE WASTAFEL OP FRAME

De wastafels dienen gekit te worden op het frame. Breng een kitstreep aan op de achterzijde van het frame.



MONTAGE SETS MET ONDERKASTEN (1/2)



MONTAGE ONDERKAST

De standaardhoogte voor de bovenkant van de wastafel is 90 cm en voor de opbouwkom is 95 cm.

Let op: de deur van een onderkast zit bij aflevering nog los. U kan deze zelf aan uw voorkeurszijde monteren zodat de deur naar links of rechts open gaat.

Verzekert u ervan dat water en afvoer op de juiste plaats zijn aangebracht. Meet de boorgaten uit voor de schroefhaken. Op de schroefhaken komen de stelbare kastophangers te hangen. Boor de gaten voor de schroefhaken in de muur en plaats de schroefhaken.

Alvorens de kast aan de muur te hangen, draait u de onderste stelschroef aan de voorzijde van de kastophangers linksom om voldoende ruimte te creëren.

Hierna hangt u de kast aan de muur. De schroefhaak door de opening in de kastophanger.

U legt een waterpas op de kast en stelt de kast waterpas met de bovenste stelschroef de van de kastophangers.

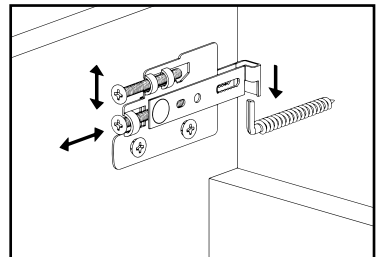

Zodra de kast waterpas hangt kan de onderste stelschroef aangedraaid worden om de kast strak tegen de muur te zetten.

De deuren kunnen na montage afgesteld worden. Op de afbeelding is te zien hoe de scharnieren te stellen zijn.

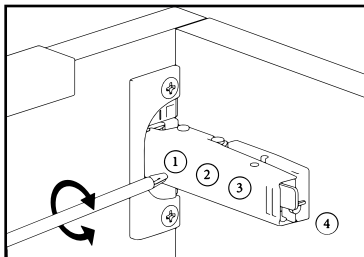

1: Horizontaal stellen

2: Verticaal stellen

3: Diepte stellen

4: Aan de achterzijde van het scharnier met geïntegreerde demping is een regelaar te vinden met een plus en een min erop. Hiermee is demping in te stellen.



MONTAGE STEUN (MET HANDDOEKHOUDER)

Zodra de onderkast exact waterpas gesteld is tekent u de montagepunten af van de steun (met handdoekhouder). Boor de gaten voor de steun en plaats de pluggen. Monteer de steun aan de wand. Met de stelschroef op de steun is het topblad nog te ondersteunen en waterpas te stellen.

MONTAGE TOPBLAD OP ONDERKAST

In het topblad dient u zelf de gaten te boren voor de afvoer en/of kraan. Het gat is eenvoudig te boren met een gatenzaag. Gebruik hiervoor de maattabel voor het afvoergat op pagina 4. Het gat voor een kraan, indien de kraan op het topblad gemonteerd wordt, dient u ten alle tijden zelf uit te meten en te boren. Dit is afhankelijk van keuze in model/type kraan en de doorsnede maat van de opbouwkom.

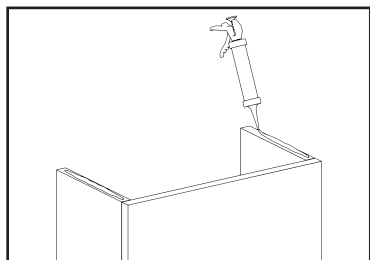

Om het topblad te fixeren dient er een kitstreep aangebracht te worden bovenop de onderkast. Dit dient gedaan te worden op beide korpusdelen van de onderkast.

Mocht een steun (met handdoekhouder) aanwezig zijn dan kan op de bovenste rand van de steun ook een kitstreep aangebracht worden. Let op, enkel op de omgebogen rand bij de muur. Niet op het gedeelte waar de stelschroef in zit.

MONTAGE OPBOUWKOM OP TOPBLAD

De opbouwkommen dienen gekit te worden op het afdekblad. De afvoer wordt door het afdekblad heen aangesloten tegen de opbouwkom aan. De afvoer wordt niet gebruikt om de opbouwkom vast te zetten op het afdekblad.

MONTAGE WASTAFEL OP ONDERKAST

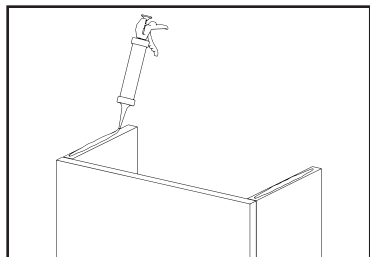

De wastafels dienen gekit te worden op het de onderkast. Breng op beide korpusdelen van de onderkast een kitstreep aan.



MONTAGE STEUNEN

De standaardhoogte voor de bovenkant van de wastafel is 90 cm en voor de opbouwkom is 95 cm.

Teken de montagepunten af van de steun (met handdoekhouder). Boor de gaten voor de steun en plaats de pluggen. Monteer de steun aan de wand. Met de stelschroef op de steun is het topblad nog te ondersteunen en waterpas te stellen.

MONTAGE TOPBLAD OP STEUNEN

In het topblad dient u zelf de gaten te boren voor de afvoer en/of kraan. Het gat is eenvoudig te boren met een gatenzaag. Gebruik hiervoor de maattabel voor het afvoergat op pagina 4. Het gat voor een kraan, indien de kraan op het topblad gemonteerd wordt, dient u ten alle tijden zelf uit te meten en te boren. Dit is afhankelijk van keuze in model/type kraan en de doorsnede maat van de opbouwkom.

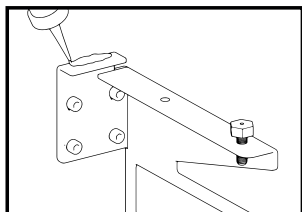

Om het topblad te fixeren dient er een kitstreep aangebracht te worden bovenop de steunen (op de bovenste rand van de steun).

Let op, enkel op de omgebogen rand bij de muur. Niet op het gedeelte waar de stelschroef in zit.

MONTAGE OPBOUWKOM OP TOPBLAD

De opbouwkommen dienen gekit te worden op het afdekblad. De afvoer wordt door het afdekblad heen aangesloten tegen de opbouwkom aan. De afvoer wordt niet gebruikt om de opbouwkom vast te zetten op het afdekblad.

MONTAGE INFORMATIE WASTAFELS

Wastafel	Bovenkant wastafel*	Dikte rand wastafel	Hoogte afvoer	
			icm onderkasten met deur & kunststof sifon*	icm frames/steunen & design sifon*
Alfa	90	5,5	71,5	niet mogelijk
Glacier	90	10	74	70,5
Sigma	90	10	72,5	69
Joy	90	5,5	73,5	70
Dutch Beton	90	10,5	71,5	68

***Standaard maat. Hier is naar eigen inzicht van af te wijken. Let op de maten tbv afvoer en water indien er van de standaardmaat afgeweken wordt.**

***Bij de onderkasten met deuren wordt er standaard een kunststof sifon geleverd.**

***Optioneel te bestellen in Sijthouse collectie.**

Kraan rechts

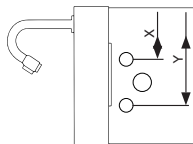

Kraan links

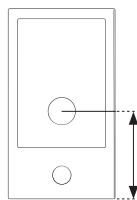
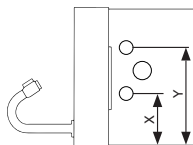

Wastafel	Breedte wastafel	Afstand zijkant wastafel tot hart afvoer	Hoogte water vanaf de grond		Afstand zijkant wastafel tot hart warm water (Y)*
			icm onderkasten met deur	icm frames	
Alfa	40,5	20,5	79,5	niet mogelijk	27,5
Glacier	40	15,5	75	70,5	22,5
Sigma	40,2	24,6	75	69	31,6
Joy	40	20	79,5	70	27
Dutch Beton	40,5	24	74,5	68	31

***Optioneel te bestellen in Sijthouse collectie.**

***In combinatie met kraan Vince (koud/warm water kraan).**

***In combinatie met kraan Stick (koud/warm water kraan).**

MONTAGE INFORMATIE OPBOUWKOMMEN

Opbouwkom	Bovenkant opbouwkom*	Hoogte opbouwkom	Hoogte afdeklblad	Hoogte afvoer	Positie afvoer
Moon 23	95	12	Hout: 1,9 Rock Solid: 2,7	70 69	Dit is afhankelijk van gewenste positie opbouwkom.
Moon 26	95	12	Hout: 1,9 Rock Solid: 2,7	70 69	Bepaal de plaatsing van de opbouwkom.
Etna	95	11,5	Hout: 1,9 Rock Solid: 2,7	70 69	De afvoer dient gecentreerd onder de opbouwkom
Basalt	95	11,5	Hout: 1,9 Rock Solid: 2,7	70 69	gecentreerd onder de opbouwkom
Ice	95	11	Hout: 1,9 Rock Solid: 2,7	71 70	geplaatste worden.

***Standaard maat. Hier is naar eigen inzicht van af te wijken. Let op de maten tbv afvoer en water indien er van de standaardmaat afgeweken wordt.**

Opbouwkom	Hoogte water	Positie water		
		in combinatie met kraan Vince Tall	in combinatie met kraan Stick Tall	Toiletmeubel van 50cm of breder?
Moon 23	70 69	De kraan Vince Tall is een koud water kraan. Positie koud water op 7 cm naast de afvoer. Aan de zijde waar de kraan op het afdeklblad wordt geplaatst.	De kraan Stick Tall is een koud/warm kraan. Positie koud op 7 cm links naast de afvoer en warm water op 7 cm rechts naast de afvoer.	Let op! Bij toiletmeubelen van 50cm en breder kan het voorkomen dat het water niet op de voorgeschreven maat naast de afvoer geplaatst kan worden. U dient bij deze sets zelf de gewenste positie voor het water te bepalen.
Moon 26	70 69			
Etna	70 69			
Basalt	70 69			
Ice	71 70			



KRAAN AFMETINGEN

VINCE

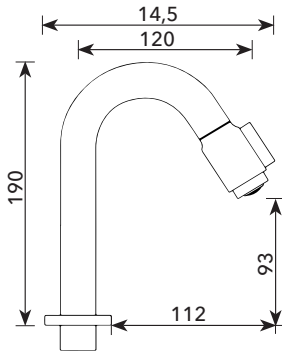

STICK

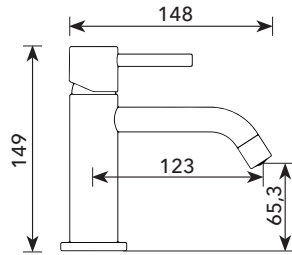

VINCE TALL

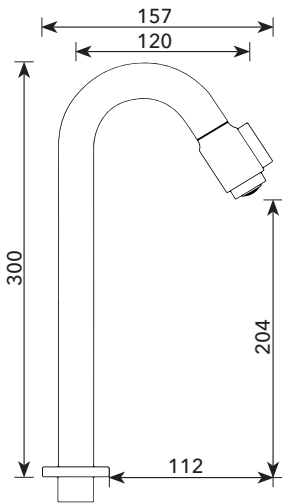

STICK TALL

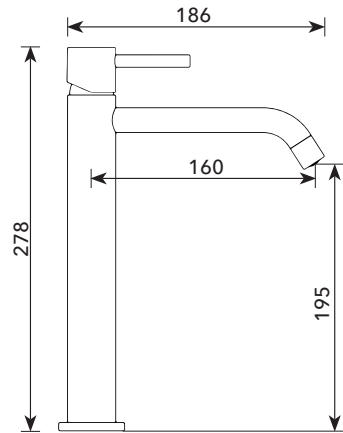

VINCE WALL

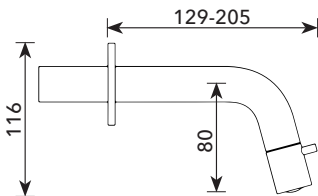

INSTALLATIE KRAAN

Belangrijk

1. Spoel voor montage eerst de leidingen schoon om vuil te verwijderen wat schadelijk is voor het binnenwerk van de kraan.
2. Controleer na het installeren van de kraan of alle verbindingen goed zijn aangesloten en of er lekkages zijn.
3. Zorg dat de slang bij gebruik niet gedraaid zit en voorkom een breuk in de slang.

Installatie

1. Splits de warm-en koudwatertoevoer voor installatie. Bij koudwater kranen wordt geen slang meegeleverd.
2. Begeleid de slangen door het gat van de wastafel en bevestig de kraan.
3. Let op de kleurcodering op de kraanhendel en monteer de flexibele slangen op de watertoevoer.
4. Draai de hendel van de kraan van links naar rechts op lekkages.

INSTALLATIE SIFON

1. Plaats de afvoerplug

Voor de sifon gemonteerd kan worden, moet eerst de afvoerplug op zijn plek te zitten. Hier wordt de sifon namelijk aan bevestigd.

Steek de bovenzijde door het gat van de wastafel en draai de onderkant hier aan vast.

Zorg dat hij goed in het gat past en dat hij deze volledig afsluit. Zo voorkom je lekkages!

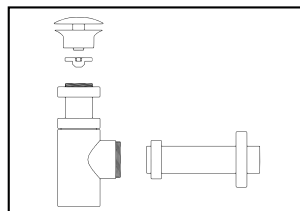

2. Draai de sifon in elkaar

Draai eerst de sifon helemaal in elkaar. Daar heb je nu namelijk de ruimte voor, als hij al half op de afvoerplug is gemonteerd niet meer.

3. Op maat zagen en verbinden van de afvoerpijp

Voor je de sifon gaat plaatsen, moet de afvoerpijp op zijn plek zitten. Deze sluit je aan op de riolering. Begin met meten hoe lang deze afvoerbuisk moet zijn. Hiervoor kun je de sifon al even verbinden met de afvoerplug. Zo kun je makkelijker bepalen waar je de afvoerpijp af moet zagen. Houd er rekening mee dat een deel van de buis verdwijnt in een verbindingstuk, zaag deze dus niet te kort af! Als de afvoerbuisk op maat is kun je hem aansluiten op de riolering.

4. Verbind de sifon met de afvoerplug en afvoerpijp

Als de lengtes van de sifon en afvoerpijp bij elkaar aansluiten, kun je de sifon aan de onderkant van de afvoerplug vastdraaien. Draai hem niet overdreven strak aan, dat is niet goed voor de sluiting. Als hij vast zit, zit hij vast. Verbind de andere kant van de sifon met de afvoerpijp. Je afvoer zou nu klaar moeten zijn voor gebruik!



MONTAGE SPIEGELS (1/2)

LUXE SPIEGEL ROND IN ZWART KADER

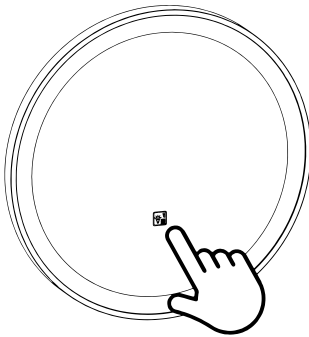
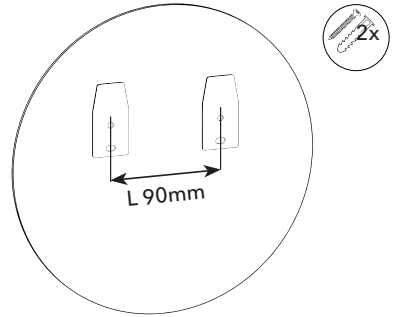
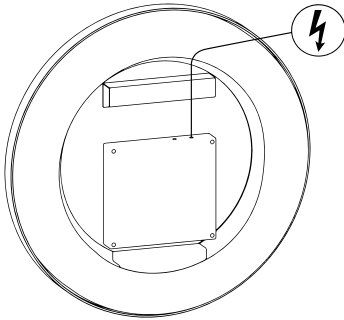

1. Om de gewenste kleurtemperatuur te kiezen, doe via de on/off schakelaar het licht aan en uit tot dat de gewenste kleurtemperatuur (3000K/4000K/6000K) wordt bereikt.

2. De spiegel zal de gekozen kleurtemperatuur onthouden voor de volgende keer dat het licht wordt aan gedaan (zo lang als de gekozen instelling langer dan 8 seconden werd aangehouden en op de voorwaarde dat de spanning van het net niet weg valt).

3. Om het licht te dimmen, blijf de schakelaar indrukken tot de gewenste helderheid bereikt is.

SPIEGEL ROND

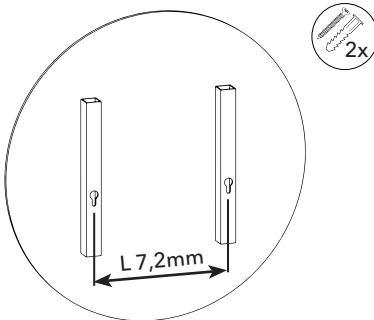

LUXE SPIEGEL ROND IN KADER

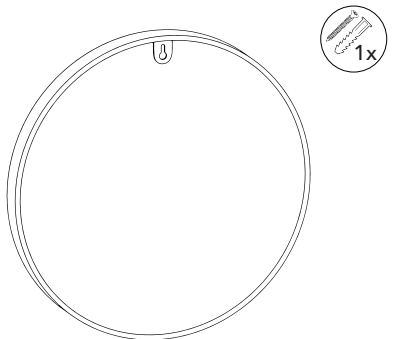

Zorg ervoor dat de meegeleverde pluggen en schroeven geschikt zijn voor het type muur waarop het apparaat wordt bevestigd.

Neem in geval van twijfel contact op met een gekwalificeerde technicus.



MONTAGE SPIEGELS (2/2)

SPIEGEL RECHTHOEK

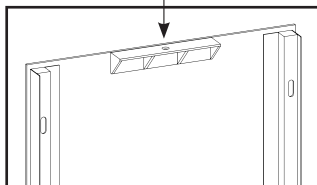
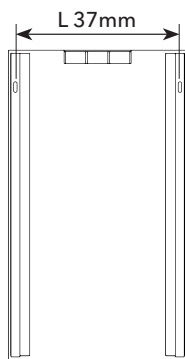

LUXE SPIEGEL IN ZWART KADER

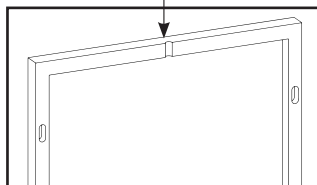
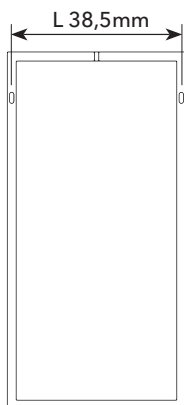

LUXE SPIEGEL IN VERDIEPT KADER

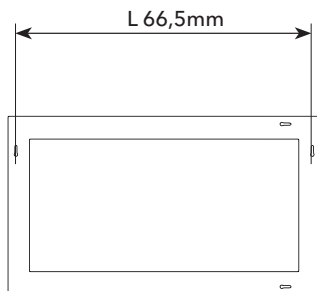
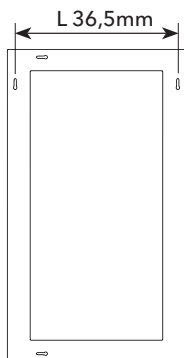



INSTALLATIE LAMPEN

1. Schakel de stroom uit

Schakel voor je begint met het ophangen van je hanglamp de stroom uit van de groep waarop het aansluitpunt van de lamp is aangesloten.

2. Bevestig de bevestigingsbeugel

Schroef de bevestigingsbeugel tegen het plafond door middel van de schroefpluggen.

3. Bevestig de elektriciteitsdraden aan het kroonsteentje

Strip met de striptang 0.5 cm van de bruine en de blauwe draad kaal. Het kroonsteentje heeft twee of drie openingen.

Twee daarvan zijn voor de bruine en blauwe draad. In het midden zit vaak nog een opening voor de aarddraad (de geel-groene draad).

Als je hanglamp geaard is bevestig je deze draad ook aan het kroonsteentje. Steek de draden in de openingen en schroef ze vast met een schroevendraaier.

4. Bevestig het armatuur

Bevestig de hanglamp aan de bevestigingsbeugel. Doe dit door de aansluitkap van de lamp vast te draaien aan de bevestigingsbeugel met twee schroefjes aan de zijkant.

5. Draai de lamp vast

Draai het lampje van de hanglamp in de fitting.

Zet, als je de lichtbron hebt vastgedraaid, de stroom weer op de groep en controleer of je lamp het doet.

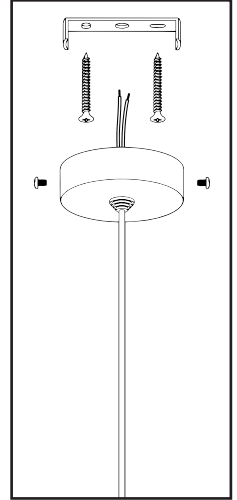



Sjithouse Furniture[®]
by Thebalux